

## 立川ターミナルサイン計画／サインレイアウト

○配置イメージ／整備イメージ【誘導（指示）・地図（図解）・位置（同定）】

○サインレイアウト

—立川市工区01～14

—JR東日本工区01

—多摩モノレール工区01～02

○配置イメージ／整備イメージ【ナンバリングサイン・EVサイン】

○ナンバリング・EVサイン

—立川市工区 01～04／EV01～02

—JR東日本工区 01

—多摩モノレール工区 01／EV01～02

※令和元年度～令和2年度整備予定

令和元（2019）年11月

立川市交通結節推進協議会

第1期整備 《配置イメージ【誘導（指示）・地図（図解）・位置（同定）】》



《整備イメージ》

北口デッキ04  
 /R01年度  
 左:現状  
 右:整備後



北口デッキ11/R01年度 (左:現状 右:整備後)



北口デッキ15/R01年度 (左:現状 右:整備後)



《整備イメージ》

北口デッキ 14/R01年度  
(多摩モノ立川北駅方面/左:現状 右:整備後) (南北自由通路方面/左:現状 右:整備後)



西側自由通路 03/R01年度 (左:現状 右:整備後)



南口デッキ 05/R01年度 (左:現状 右:整備後)



《整備イメージ》

西側自由通路 02/R02年度 (左:現状 右:整備後)

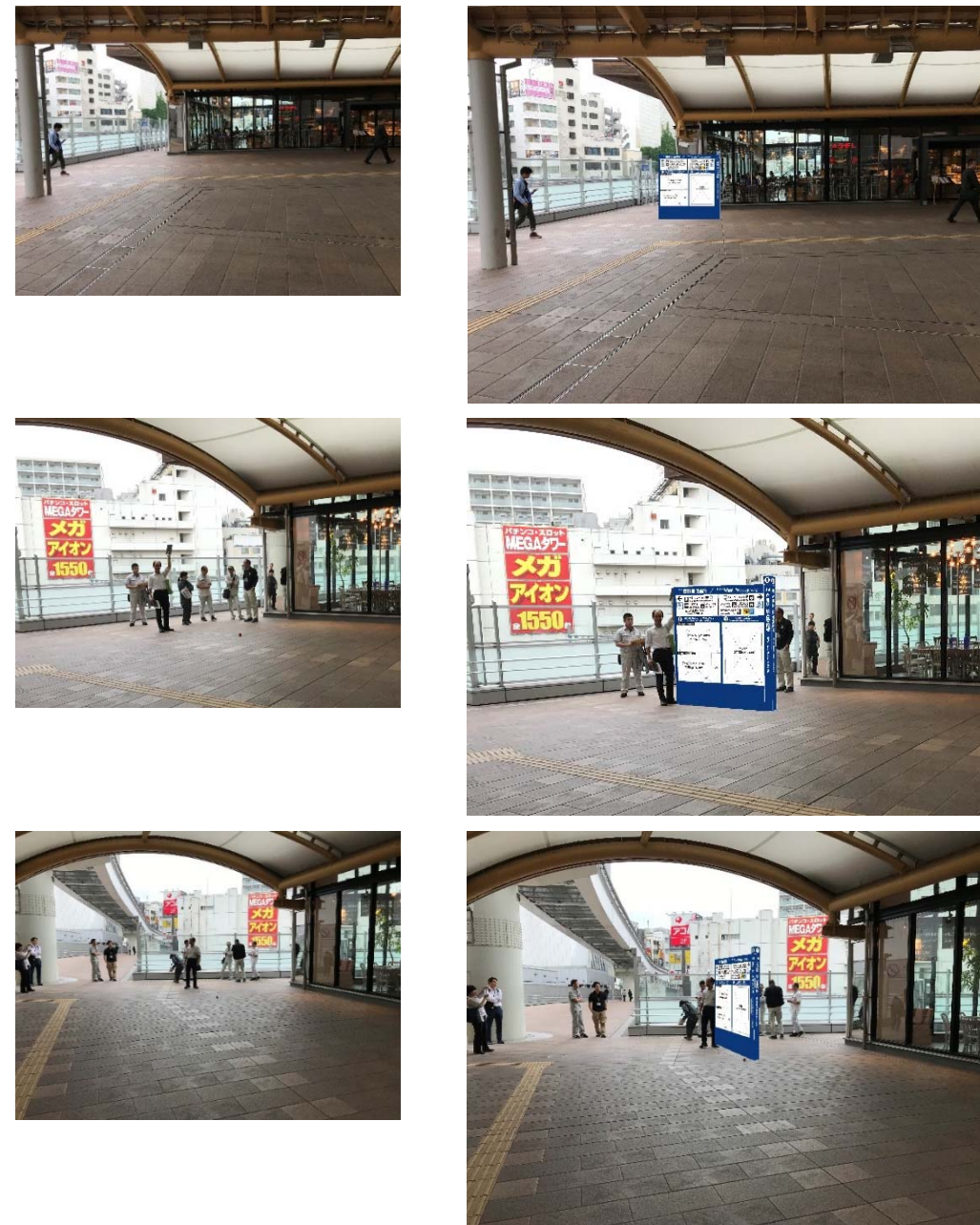

南北自由通路 06/R02年度 (左:現状 右:整備後)

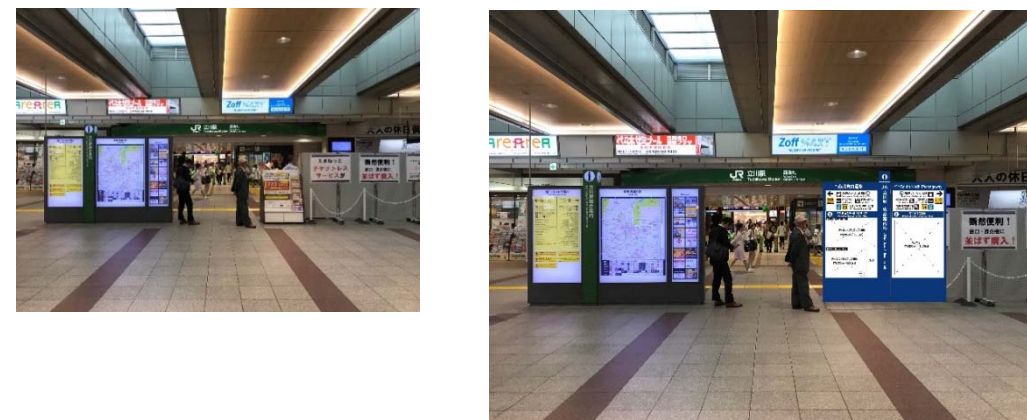

サインレイアウト-立川市工区01(R01)

北口デッキ4

対応：表示面更新  
 種別：誘導（指示）+位置（同定）  
 設置：自立タイプ  
 サイズ：W：450mm×H：1151mm  
 文字高：和文：50mm／英文：30mm

北口デッキ7

対応：撤去新設  
 種別：誘導（指示）+位置（同定）+バス案内  
 設置：壁付けタイプ（デッキ防護柵）  
 サイズ：W：1330mm×H：620mm 文字高：和文：50mm／英文：30mm

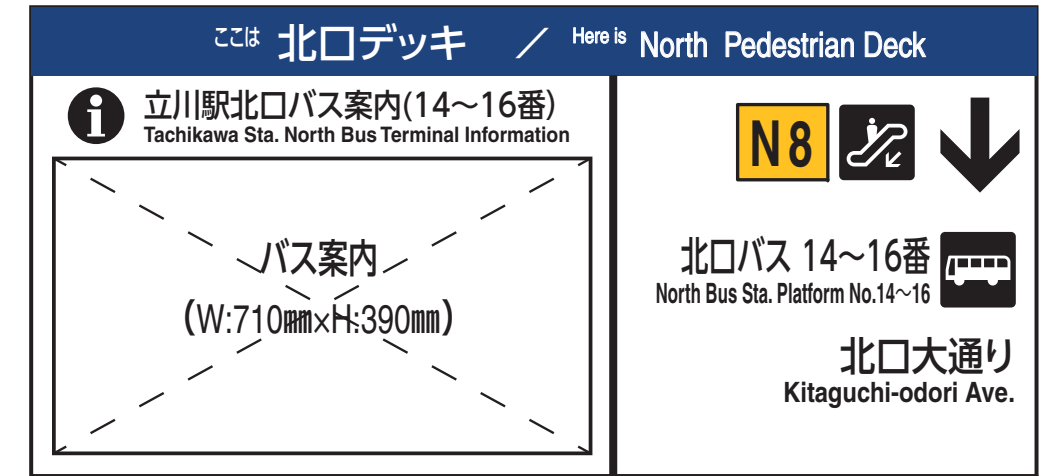

S = 1/10



S = 1/10

北口デッキ8

対応：撤去新設  
 種別：誘導（指示）+位置（同定）+バス案内  
 設置：自立タイプ サイズ：W：1000mm×H：1000mm  
 文字高：和文：50mm／英文：30mm

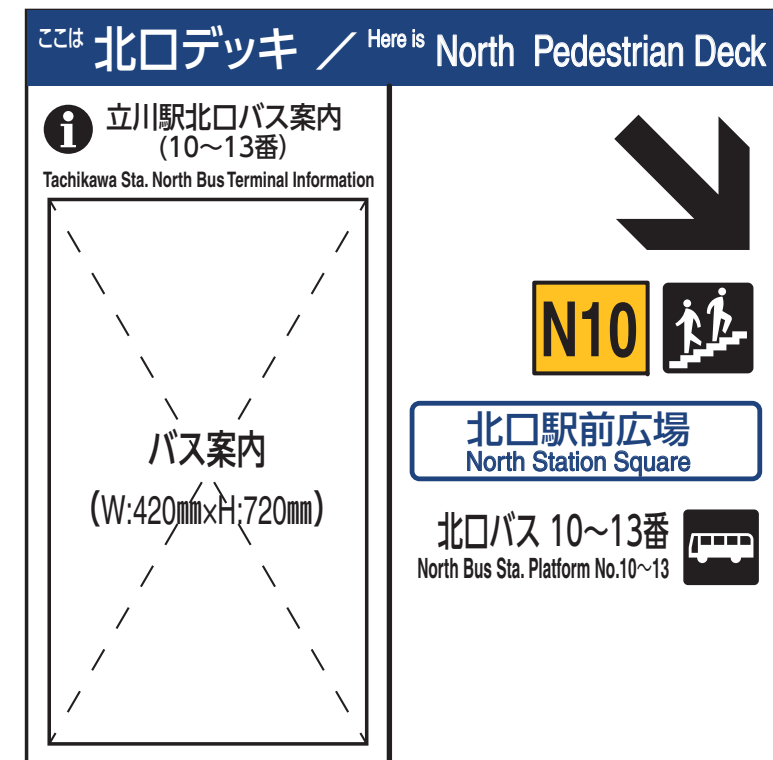

S = 1/10

北口デッキ15

対 応：撤去新設  
種 別：地図（図解）+バス案内  
設 置：自立タイプ  
サイズ：W：2200mm×H：2000mm

S = 1/10

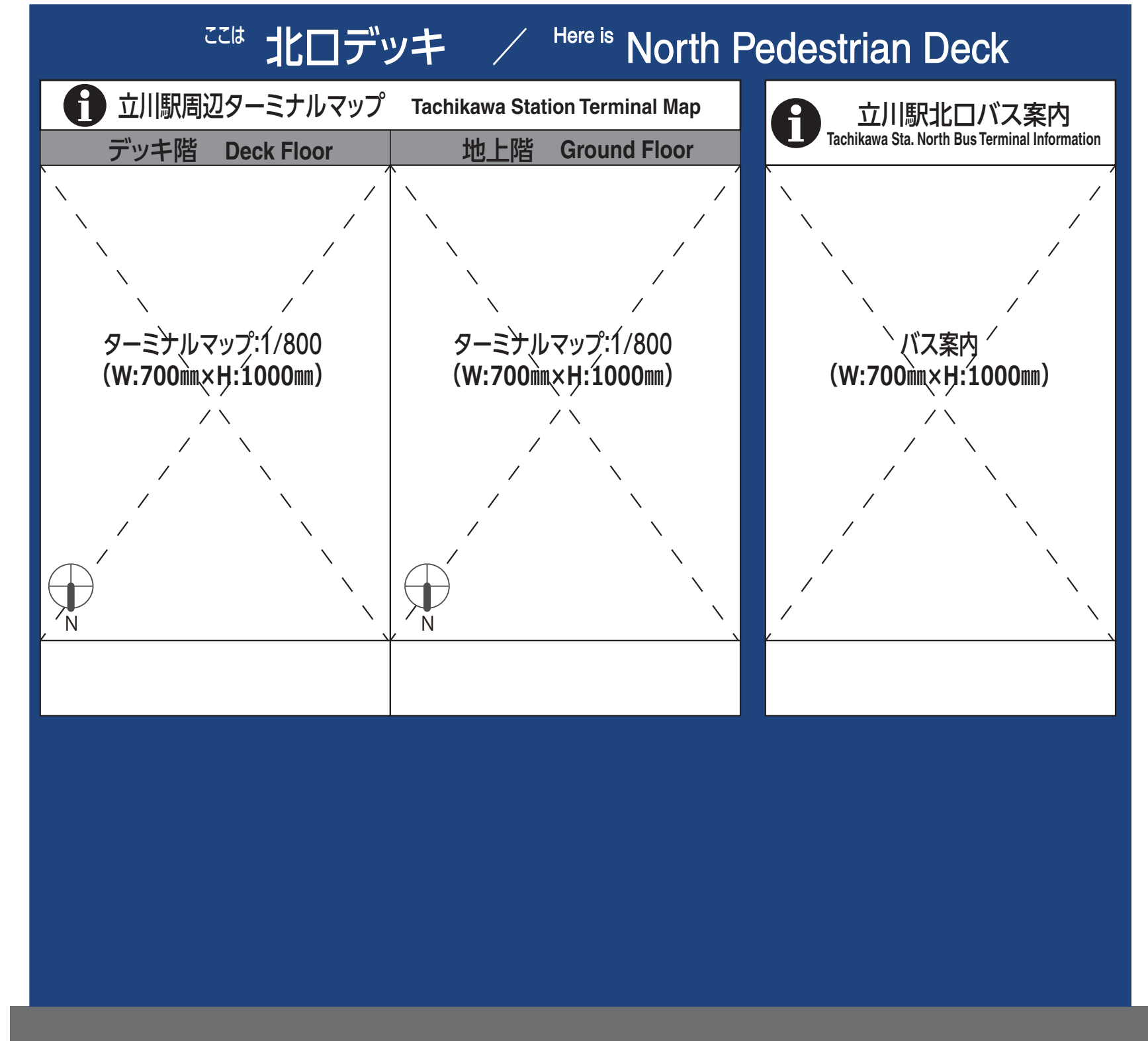

# サインレイアウト-立川市工区03(R01)

## 西側自由通路2

対応：新設  
 種別：地図（図解）+誘導（指示）+位置（同定）+バス案内  
 設置：自立タイプ  
 サイズ：全体/W：2050mm×H：2350mm  
       ：表示面/W：1900mm×H：2200mm  
       ：誘導面/W：1850mm×H：380mm  
       ：列柱/W：150mm×H：2350mm  
 文字高：和文：50mm/英文：35mm

※列柱部分（縦書き部分）の表示内容については、未定のため、仮の表現としています。

北改札側  
S = 1/10

北側方面  
S = 1/10



立川駅総合案内



Tachikawa Station Information





立川駅総合案内

Tachikawa Station Information

ここは **西側自由通路** / Here is **West Passageway**



←  多摩モノレール 立川南駅 

Tama Monorail Tachikawa-Minami Sta.



 バスのりば  タクシーのりば

Bus Terminal S. Taxi Stand S.



たましん RISURUホール方面  
for Tamashin RISURU Hall

 多摩モノレール 立川北駅 

Tama Monorail Tachikawa-kita Sta.

タクシーのりば  バスのりば 

Taxi Stand N. Bus Terminal N.

国営昭和記念公園方面  **N18** 

for Showa Kinen Park

 **立川駅周辺ターミナルマップ**

Tachikawa Station Terminal Map

デッキ階 / Deck Floor

ターミナルマップ:1/800  
(W:950mm×H:550mm)

地上階 / Ground Floor

ターミナルマップ:1/800  
(W:750mm×H:550mm)

凡例



 **立川駅バス案内**

Tachikawa Sta. Bus Terminal Information

バス案内  
(W:750mm×H:1000mm)

サインレイアウト-立川市工区04(R01)

**地上部1/北口駅前広場**  
 対応: 撤去新設  
 種別: 地図(図解)+誘導(指示)+位置(同定)+バス案内  
 設置: 自立タイプ  
 サイズ: W: 1950mm×H: 2200mm  
 : 誘導面/W: 1850mm×H: 380mm  
 文字高: 和文: 50mm/英文: 35mm

S = 1/10

**地上部4/南口駅前広場**  
 対応: 新設  
 種別: 地図(図解)+誘導(指示)+位置(同定)+バス案内  
 設置: 自立タイプ  
 サイズ: W: 1950mm×H: 2200mm  
 : 誘導面/W: 1850mm×H: 380mm  
 文字高: 和文: 50mm/英文: 35mm

S = 1/10

ここは **北口駅前広場** / Here is **North Station Square**

北口バス 1~13番 North Bus Sta. Platform No.1~13	北口バス 14~16番 North Bus Sta. Platform No.14~16
窓口サービスセンター(観光案内コーナー) Tachikawa City Tourist Information Corner	北口タクシーのりば North Taxi Stand (JR立川駅東・西改札方面) <b>N4</b> (for JR Tachikawa Sta. East Gate / West Gate)

立川駅周辺ターミナルマップ Tachikawa Station Terminal Map デッキ階 / Deck Floor ターミナルマップ: 1/800 (W:950mm×H:550mm)	立川駅北口バス案内 Tachikawa Sta. North Bus Terminal Information バス案内 (W:750mm×H:1000mm)
地上階 / Ground Floor ターミナルマップ: 1/800 (W:750mm×H:550mm)	凡例

ここは **南口駅前広場** / Here is **South Station Square**

南口バス 1~2番 South Bus Sta. Platform No.1~2	立川駅南口公衆便所 Public Toilet (Accessible)
TAXI                  タクシーのりば(障害者等) Taxi Stand (Accessible)	南口バス 4~5番 South Bus Sta. Platform No.4~5
立川駅周辺ターミナルマップ Tachikawa Station Terminal Map デッキ階 / Deck Floor ターミナルマップ: 1/800 (W:950mm×H:550mm)	南口バス 3番 South Bus Sta. Platform No.3
立川駅南口バス案内 Tachikawa Sta. South Bus Terminal Information バス案内 (W:750mm×H:1000mm)	南口タクシーのりば South Taxi Stand
地上階 / Ground Floor 凡例	ターミナルマップ: 1/800 (W:750mm×H:550mm)

# サインレイアウト-立川市工区05(R01)

## 西側自由通路3

対応：新設  
 種別：誘導（指示）+位置（同定）  
 設置：壁付けタイプ（シール仕様）  
 （デッキシェルター柱部）  
 サイズ：W：800mm×H：800mm  
 文字高：和文：60mm／英文：30mm

南側1

ここは 西側自由通路  
Here is West Passageway

↑ 北口  
デッキ  
North  
Pedestrian Deck

↑ 多摩モノレール 立川北駅 TT 12  
Tama Monorail Tachikawa-Kita Sta.

↑↓ N22 N24

↑ 国営昭和記念公園方面 N28  
for Showa Kinen Park

↑ サンサンロード方面 N29 N30  
for Sansan Road

S = 1/10

南側2

ここは 西側自由通路  
Here is West Passageway

↑ 南北自由通路  
South North  
Passageway

↑ 北口  
デッキ  
North  
Pedestrian Deck

↑ JR JR立川駅(東・西改札)  
JR Tachikawa Sta. (East Gate / West Gate)

↑ 北口バス 1~16番  
North Bus Sta. Platform No.1~16

↑ N5 北口タクシー  
North Taxi Stand

↑ N4

S = 1/10

北側1

ここは 西側自由通路  
Here is West Passageway

↑ 南口  
デッキ  
South  
Pedestrian Deck

↑ JR JR立川駅(北改札) JR  
JR Tachikawa Sta. (North Gate)

↑ 多摩モノレール 立川南駅 TT 11  
Tama Monorail Tachikawa-Minami Sta.

↑ 南口バス 1~5番 S7  
South Bus Sta. Platform No.1~5

↑ TAXI 南口タクシー S7  
South Taxi Stand

S = 1/10

## 南口デッキ5

対応：新設  
 種別：誘導（指示）+位置（同定）  
 設置：壁付けタイプ  
 （デッキ防護柵）  
 サイズ：W：1560mm×H：650mm  
 文字高：和文：65mm／英文：45mm

西側

ここは 南口デッキ

↑ 西側自由通路  
West  
Passageway

↑ JR JR立川駅(北改札) JR  
JR Tachikawa Sta. (North Gate)

↑ 多摩モノレール 立川北駅 TT 12  
Tama Monorail Tachikawa-Kita Sta.

↑ 国営昭和記念公園方面 N28  
for Showa Kinen Park

S = 1/10

東側

Here is South Pedestrian Deck

↑ JR JR立川駅(東・西改札)  
JR Tachikawa Sta. (East Gate / West Gate)

↑ 南口バス 1~5番  
South Bus Sta. Platform No.1~5

↑ S3

↑ 南口タクシー TAXI  
South Taxi Stand

↑ 南北自由通路  
South North  
Passageway

↑ 北口  
デッキ  
North  
Pedestrian Deck

S = 1/10



# サインレイアウト-立川市工区06(R01)

## 北口デッキ5 (上段: 南側 / 下段: 北側)

対応: 表示面 (両面) 更新 (LED化)  
 種別: 誘導 (指示) + 位置 (同定)  
 設置: 吊り下げタイプ (内照式)  
 サイズ: W: 4800mm × H: 480mm ※黒線  
 (有効: W: 4730mm × H: 410mm ※灰色線  
 文字高: 和文: 70mm / 英文: 40mm



S = 1/20



S = 1/20

## 北口デッキ6 (上段: 東側 / 下段: 西側)

対応: 表示面 (両面) 更新 (LED化)  
 種別: 誘導 (指示) + 位置 (同定)  
 設置: 吊り下げタイプ (内照式)  
 サイズ: W: 3000mm × H: 480mm ※黒線  
 (有効: W: 2930mm × H: 410mm ※灰色線  
 文字高: 和文: 70mm / 英文: 40mm



S = 1/20



S = 1/20

## 北口デッキ19 (上段: 南側 / 下段: 北側)

対応: 表示面 (両面) 更新 (LED化)  
 種別: 誘導 (指示)  
 設置: 吊り下げタイプ (内照式)  
 サイズ: W: 4800mm × H: 480mm ※黒線  
 (有効: W: 4730mm × H: 410mm ※灰色線  
 文字高: 和文: 70mm / 英文: 40mm



S = 1/20



S = 1/20

# サインレイアウト-立川市工区07(R01)

**北口デッキ10 (上段: 南側/下段: 北側)**  
 対応: 表示面 (両面) 更新 (LED化)  
 種別: 誘導 (指示) + 位置 (同定)  
 設置: 吊り下げタイプ (内照式)  
 サイズ: W: 4800mm × H: 480mm ※黒線  
 (有効: W: 4730mm × H: 410mm ※灰色線)  
 文字高: 和文: 70mm / 英文: 40mm



S = 1/20



S = 1/20

**北口デッキ11 (上段: 東側/下段: 西側)**  
 対応: 表示面 (両面) 更新 (LED化)  
 種別: 誘導 (指示) + 位置 (同定)  
 設置: 吊り下げタイプ (内照式)  
 サイズ: W: 4800mm × H: 480mm ※黒線  
 (有効: W: 4730mm × H: 410mm ※灰色線)  
 文字高: 和文: 70mm / 英文: 40mm



S = 1/20



S = 1/20

**北口デッキ12 (上段: 東側/下段: 西側)**  
 対応: 表示面 (両面) 更新 (LED化)  
 種別: 誘導 (指示)  
 設置: 吊り下げタイプ (内照式)  
 サイズ: W: 1000mm × H: 480mm ※黒線  
 (有効: W: 930mm × H: 410mm ※灰色線)  
 文字高: 和文: 70mm / 英文: 40mm



S = 1/20



S = 1/20



S = 1/20



S = 1/20



S = 1/20



S = 1/20



S = 1/20



S = 1/20

# サインレイアウト-立川市工区08(R01)

**北口デッキ2**  
 対応：新設（2箇所）  
 種別：誘導（指示）+位置（同定）  
 設置：壁付けタイプ（シール仕様）  
 （デッキシェルター柱部）  
 サイズ：W：500mm×H：300mm



S = 1/10



S = 1/10

**北口デッキ14**  
 対応：新設  
 種別：誘導（指示）+位置（同定）  
 設置：壁付けタイプ（シール仕様）  
 （デッキシェルター柱部）  
 サイズ：西側2、東側1  
 W：450mm×H：1350mm  
 西側1、東側2  
 W：450mm×H：1150mm  
 文字高：和文：60mm／英文：30mm

西側1

ここは 北口デッキ  
Here is North Pedestrian Deck

↑

南北自由通路  
South North Passageway

JR立川駅 (東・西改札)  
JR Tachikawa Sta. (East Gate / West Gate)

北口バス1~16番  
North Bus Sta. Platform No.1~16

TAXI 北口タクシー N5  
North Taxi Stand

↓ ↑ N4

S = 1/10

西側2

ここは 北口デッキ  
Here is North Pedestrian Deck

→

南口デッキ 西側自由通路  
South Pedestrian Deck West Passageway

JR立川駅 (北改札)  
JR Tachikawa Sta. (North Gate)

TT11 多摩モノレール 立川南駅  
Tama Monorail Tachikawa-Minami Sta.

N17 (観光案内コーナー) 窓口サービスセンター  
Tachikawa City Tourist Information Corner

↓ ↑ N18

S = 1/10

東側1

ここは 北口デッキ  
Here is North Pedestrian Deck

←

西側自由通路 南口デッキ  
West Passageway South Pedestrian Deck

JR立川駅 (北改札)  
JR Tachikawa Sta. (North Gate)

多摩モノレール 立川南駅  
Tama Monorail Tachikawa-Minami Sta.

(観光案内コーナー) N17 窓口サービスセンター  
Tachikawa City Tourist Information Corner

↓ ↑ N18

S = 1/10

東側2

ここは 北口デッキ  
Here is North Pedestrian Deck

↗

TT12 多摩モノレール 立川北駅  
Tama Monorail Tachikawa-Kita Sta.

N22 N24

N28 国営昭和記念公園方面  
for Showa Kinen Park

サンサンロード方面  
for Sansan Road

N29 N30

S = 1/10

**北口デッキ13**  
 対応：新設（4箇所×2面）  
 種別：位置（同定）+バス案内  
 設置：壁付けタイプ  
 （デッキシェルター柱部）  
 サイズ：W：700mm×H：1000mm

N15

i 立川駅北口バス案内(1~3番)  
North Bus Terminal Information (Platform No.1~3)

バス案内  
(W:650mm×H:750mm)

N16

i 立川駅北口バス案内(4~5番)  
North Bus Terminal Information (Platform No.4~5)

バス案内  
(W:650mm×H:750mm)

N14

i 立川駅北口バス案内(6~7番)  
North Bus Terminal Information (Platform No.6~7)

バス案内  
(W:650mm×H:750mm)

N13

i 立川駅北口バス案内(8~9番)  
North Bus Terminal Information (Platform No.8~9)

バス案内  
(W:650mm×H:750mm)

S = 1/10

サインレイアウト-立川市工区09(R01)

南口デッキ3

対応：新設  
 種別：誘導（指示）+位置（同定）  
 設置：壁付けタイプ  
 （デッキ防護柵/シール仕様）  
 サイズ：W：1400mm×H：600mm  
 文字高：和文：65mm/英文：45mm

東側

ここは **南口デッキ**

←   **JR立川駅(東・西改札)**   
 JR Tachikawa Sta. (East Gate / West Gate)

 **南口バス 1~5番**  
 South Bus Sta. Platform No.1~5

 **南口タクシー**    
 South Taxi Stand

S = 1/10

西側

Here is **South Pedestrian Deck**

 **多摩モノレール 立川南駅**    
 Tama Monorail Tachikawa-Minami Sta.

 **JR立川駅(北改札)**     
 JR Tachikawa Sta.(North Gate)

S = 1/10

南口デッキ4

対応：新設  
 種別：誘導（指示）+位置（同定）  
 設置：壁付けタイプ  
 （デッキ防護柵/シール仕様）  
 サイズ：W：900mm×H：500mm  
 文字高：和文：56mm/英文：32mm

**南口バス 1~5番**   
 South Bus Sta. Platform No.1~5

**南口タクシー**    
 South Taxi Stand

(エレベーターを利用される方は ← 方面)

S = 1/10

サインレイアウト-立川市工区10(R01)

地上部2/北口駅前広場

対応：新設  
 種別：誘導（指示）+位置（同定）  
 設置：壁付けタイプ  
 （柱/シール仕様）  
 サイズ：W：800mm×H：620mm  
 文字高：和文：60mm/英文：30mm



S = 1/10

地上部3/北口駅前広場

対応：新設  
 種別：誘導（指示）+位置（同定）  
 設置：壁付けタイプ  
 （柱/シール仕様）  
 サイズ：W：800mm×H：1080mm  
 文字高：和文：60mm/英文：30mm



S = 1/10

地上部5/南口駅前広場

対応：新設  
 種別：誘導（指示）+位置（同定）  
 設置：壁付けタイプ  
 （柱/シール仕様）  
 サイズ：W：800mm×H：620mm  
 文字高：和文：60mm/英文：30mm



S = 1/10

地上部6/南口駅前広場

対応：新設  
 種別：誘導（指示）+位置（同定）  
 設置：壁付けタイプ  
 （柱/シール仕様）  
 サイズ：W：800mm×H：800mm  
 文字高：和文：60mm/英文：30mm



S = 1/10

サインレイアウト-立川市工区11(R01)

北口デッキ3

対応：既存3連表示面更新+1連新設  
 種別：地図(図解)+誘導(指示)+位置(同定)+バス案内+音声  
 設置：自立タイプ(内照式)

サイズ：誘導面/W:750mm×H:350mm  
 地図面/W:750mm×H:950mm  
 文字高：和文:40mm/英文:30mm

S = 1/10

(350mm)

← 多摩モノレール 立川北駅 Tama Monorail Tachikawa-Kita Sta.

JR立川駅(北改札) JR Tachikawa Sta. (North Gate)

北口バス 1~9番 North Bus Sta. Platform No.1~9

立川駅周辺エリアマップ Tachikawa Station Area Map

エリアマップ:1/3000 (W:750mm×H:950mm)

広告スペース

← ファーレ立川方面 (立川市中央図書館) for FARET Tachikawa (立川市女性総合センター・AIM)

← 窓口サービスセンター(観光案内コーナー) Tachikawa City Tourist Information Corner

国営昭和記念公園方面 サンサンロード方面 for Showa Kinen Park for Sansan Road

立川駅周辺ターミナルマップ/デッキ階 Tachikawa Station Terminal Map/Deck Floor

ターミナルマップ:1/800 (W:750mm×H:950mm)

広告スペース

ここは **北口デッキ**  
 Here is **North Pedestrian Deck**

← 西側自由通路 West Passageway

立川駅周辺ターミナルマップ/地上階 Tachikawa Station Terminal Map/Ground Floor

ターミナルマップ:1/800 (W:750mm×H:550mm)

路上喫煙 禁止案内図

音声案内

広告スペース

↑ 北口バス 10~13番 North Bus Sta. Platform No.10~13

北口バス 14~16番 North Bus Sta. Platform No.14~16

北口タクシー North Taxi Stand

立川駅北口バス案内 Tachikawa Sta. North Bus Terminal Information

バス案内 (W:750mm×H:950mm)

広告スペース

サインレイアウト-立川市工区12(R01)

南口デッキ1

対応：既存3連表示面更新+1連新設  
 種別：地図(図解)+誘導(指示)+位置(同定)+バス案内+音声  
 設置：自立タイプ(内照式)

サイズ：誘導面/W:750mm×H:350mm  
 地図面/W:750mm×H:950mm  
 文字高：和文:40mm/英文:30mm

S = 1/10

(350mm)

← **S3**

↑ 南口バス 4~5番 **S5**  
 South Bus Sta. Platform No.4~5

↖ たましん RISURUホール方面(立川市民会館)  
 for Tamashin RISURU Hall (Civic Hall)

**i** 立川駅周辺エリアマップ  
 Tachikawa Station Area Map

エリアマップ:1/3000  
 (W:750mm×H:950mm)

広告スペース

ここは **南口デッキ**  
 Here is **South Pedestrian Deck**

**i** 立川駅周辺ターミナルマップ/デッキ階  
 Tachikawa Station Terminal Map/Deck Floor

ターミナルマップ:1/800  
 (W:750mm×H:950mm)

広告スペース

多摩モノレール 立川南駅  
 Tama Monorail Tachikawa-Minami Sta.

**S1** 南口バス 1~3番   
 South Bus Sta. Platform No.1~3

**S1** 南口タクシー   
 North Taxi Stand

**i** 立川駅周辺ターミナルマップ/地上階  
 Tachikawa Station Terminal Map/Ground Floor

ターミナルマップ:1/800  
 (W:750mm×H:550mm)

路上喫煙  
 禁止案内図

音声案内

広告スペース

西側自由通路  
 West Passageway

JR立川駅(北改札)   
 JR Tachikawa Sta. (North Gate)

**i** 立川駅南口バス案内  
 Tachikawa Sta. South Bus Terminal Information

バス案内  
 (W:750mm×H:950mm)

広告スペース

北口デッキ20

対応: 新設  
種別: 地図(図解)+誘導(指示)  
設置: 自立タイプ

サイズ: W: 1000mm×H: 2200mm  
文字高: 和文: 50mm/英文: 35mm

S = 1/10

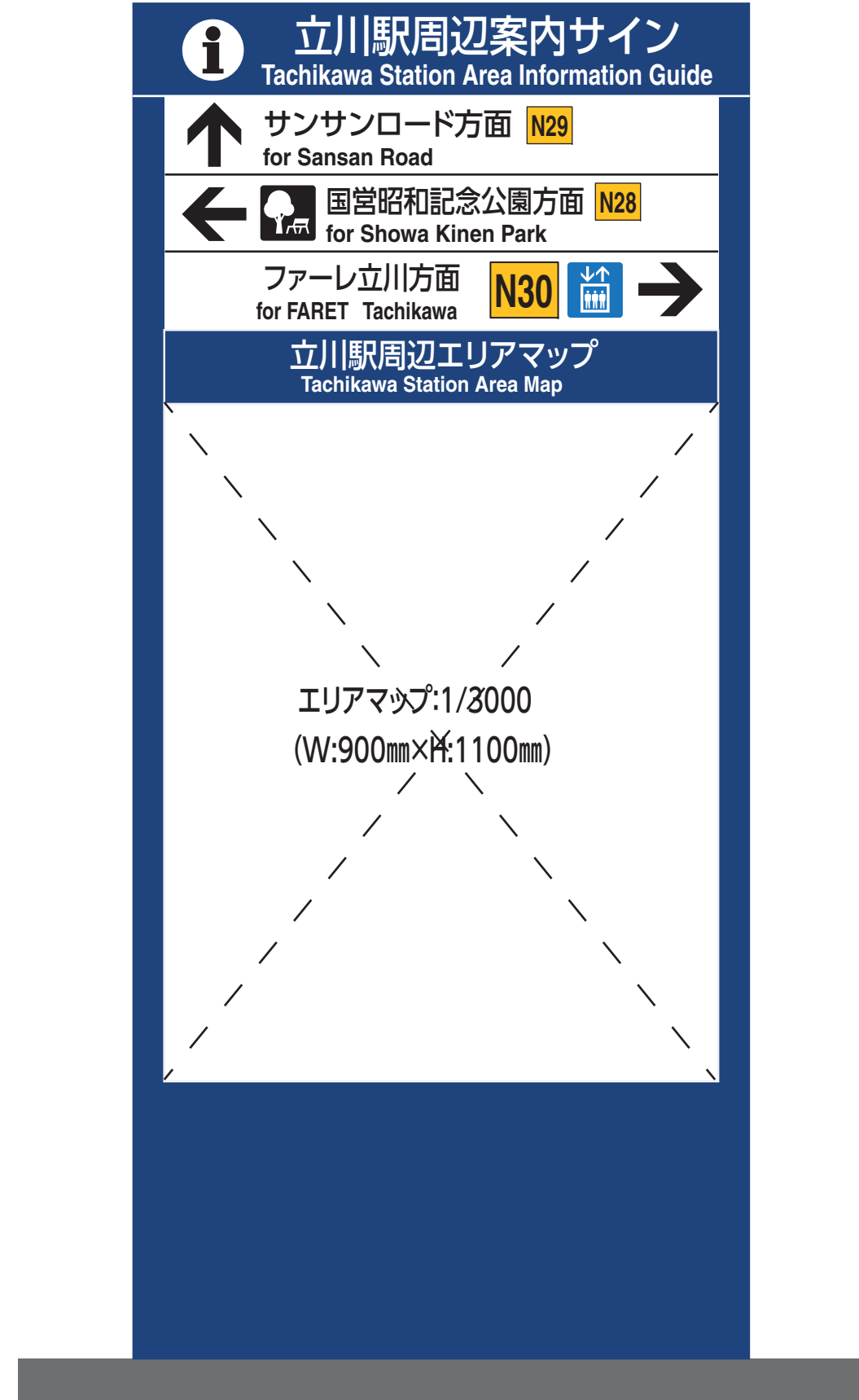



南北自由通路6/東改札側正面

対応：新設  
 種別：地図（図解）+誘導（指示）+位置（同定）+バス案内  
 設置：自立タイプ（両面）  
 サイズ：全体/W：2300mm×H：2500mm  
           :個別/W：1050mm×H：2250mm  
           :列柱/W：200mm×H：2500mm  
           :誘導面/W：1900mm×H：380mm  
 文字高：和文：50mm/英文：35mm

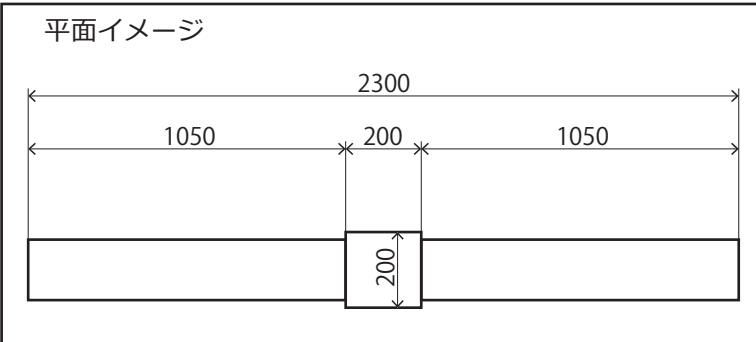

ここは 南北自由通路

← 多摩モノレール 立川南駅 Tama Monorail Tachikawa-Minami Sta.  
 バスのりば Bus Terminal S. タクシーのりば Taxi Stand S.  
 S3 たましん RISURUホール方面 for Tamashin RISURU Hall

立川駅周辺ターミナルマップ Tachikawa Station Terminal Map

デッキ階 / Deck Floor

ターミナルマップ:1/800  
 (W:950mm×H:550mm)

地上階 / Ground Floor

ターミナルマップ:1/800  
 (W:750mm×H:550mm)

凡例



立川駅総合案内  
 Tachikawa Station Information

Here is South North Passageway

多摩モノレール 立川北駅 Tama Monorail Tachikawa-kita Sta.   
 タクシーのりば TAXI タクシーのりば Taxi Stand N. バスのりば Bus Terminal N. 北口 North Exit  
 国営昭和記念公園方面 国営昭和記念公園方面 for Showa Kinen Park N4

立川駅バス案内 Tachikawa Sta. Bus Terminal Information

バス案内  
 (W:850mm×H:1000mm)

南北自由通路6 / 西改札側正面

対応：新設  
 種別：地図（図解）+誘導（指示）+位置（同定）+バス案内  
 設置：自立タイプ（両面）  
 サイズ：全体 / W : 2300mm × H : 2500mm  
           : 個別 / W : 1050mm × H : 2250mm  
           : 列柱 / W : 200mm × H : 2500mm  
           : 誘導面 / W : 1900mm × H : 380mm  
 文字高：和文：50mm / 英文：35mm

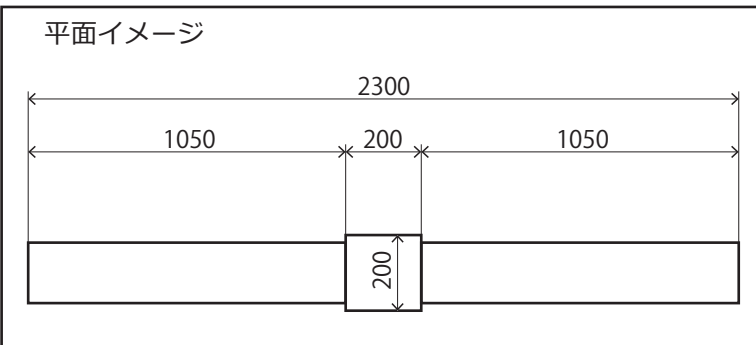

**i**

立川駅総合案内  
Tachikawa Station Information

ここは **南北自由通路**

Here is **South North Passageway**

**←** 多摩モノレール 立川北駅 **T12**  
Tama Monorail Tachikawa-kita Sta.

**北** **北口** **North Exit**

バスのりば **バス** タクシーのりば **TAXI**  
Bus Terminal N. Taxi Stand N.

**N4** 国営昭和記念公園方面  
for Showa Kinen Park

**T11** 多摩モノレール 立川南駅 **→**  
Tama Monorail Tachikawa-Minami Sta.

タクシーのりば **TAXI** バスのりば **バス**  
Taxi Stand S. Bus Terminal S.

**南** **南口** **South Exit**

たましん RISURUホール方面 **S3**  
for Tamashin RISURU Hall

**i** **立川駅バス案内**  
Tachikawa Sta. Bus Terminal Information

バス案内  
(W:850mm × H:1000mm)

**i** **立川駅周辺ターミナルマップ**  
Tachikawa Station Terminal Map

**デッキ階 / Deck Floor**

ターミナルマップ:1/800  
(W:950mm × H:550mm)

---

**地上階 / Ground Floor**

凡例

ターミナルマップ:1/800  
(W:750mm × H:550mm)

N

# サインレイアウト-JR東日本工区01(R01)

## 上段：南北自由通路1 / 下段：南北自由通路4

対応：撤去新設  
 種別：誘導（指示）+位置（同定）  
 設置：壁付けタイプ（内照式）  
 サイズ：W：9000mm×H：640mm  
 文字高：和文：100mm / 英文：70mm

北側

S = 1/25

南側

S = 1/25

## 上段：南北自由通路2 / 下段：南北自由通路3

対応：撤去新設  
 種別：誘導（指示）+位置（同定）  
 設置：壁付けタイプ（内照式）  
 サイズ：W：4800mm×H：640mm  
 文字高：和文：80mm / 英文：60mm

**南北自由通路5**  
 対応：表示面更新  
 種別：誘導（指示）+ナンバリング  
 設置：壁付けタイプ  
 サイズ：W：800mm×H：500mm  
 文字高：和文：56mm / 英文：32mm

東側

S = 1/20

S = 1/10

西側

S = 1/20

**北口デッキ16**  
 対応：撤去新設  
 種別：地図(図解)+誘導(指示)+位置(同定)  
 設置：壁付けタイプ  
 サイズ：W：1500mm×H：1500mm  
 ※上端最大高さは2000mm  
 文字高：和文：40mm/英文：30mm

S = 1/10

多摩モノレール 立川北駅

**i** 立川駅周辺エリアマップ  
Tachikawa Station Area Map

エリアマップ: 1/3000  
(W: 950mm × H: 1000mm)

マップ凡例

➔

**N22**

(多摩モノレール 立川北駅改札階行き)  
(for Tama Monorail Tachikawa-Kita Sta. Gate Floor)

**N28**

国営昭和記念公園方面  
for Showa Kinen Park

**N29** **N30**

サンサンロード方面  
for Sansan Road

↙

北口  
デッキ  
North  
Pedestrian Deck

南北  
自由通路  
South North  
Passageway

西側  
自由通路  
West  
Passageway

**JR立川駅**  
JR Tachikawa Sta.

**北口バス 1~16番**  
North Bus Sta. Platform No.1~16

**北口タクシー**  
North Taxi Stand

# サインレイアウト-多摩モノレール工区02(R01)

## 北口デッキ17

対応: 表示面更新  
 種別: 誘導 (指示)  
 設置: 吊り下げタイプ (内照式)  
 サイズ: W: 4500mm×H: 430mm  
 文字高: 和文: 70mm/英文: 40mm

S = 1/20

## 北口デッキ18

対応: 表示面更新  
 種別: 誘導 (指示)  
 設置: 吊り下げタイプ (内照式)  
 サイズ: W: 3580mm×H: 430mm  
 文字高: 和文: 70mm/英文: 40mm

S = 1/20

第1期整備 《配置イメージ【ナンバリングサイン・EVサイン】》

《整備イメージ/ナンバリング・EVサイン》

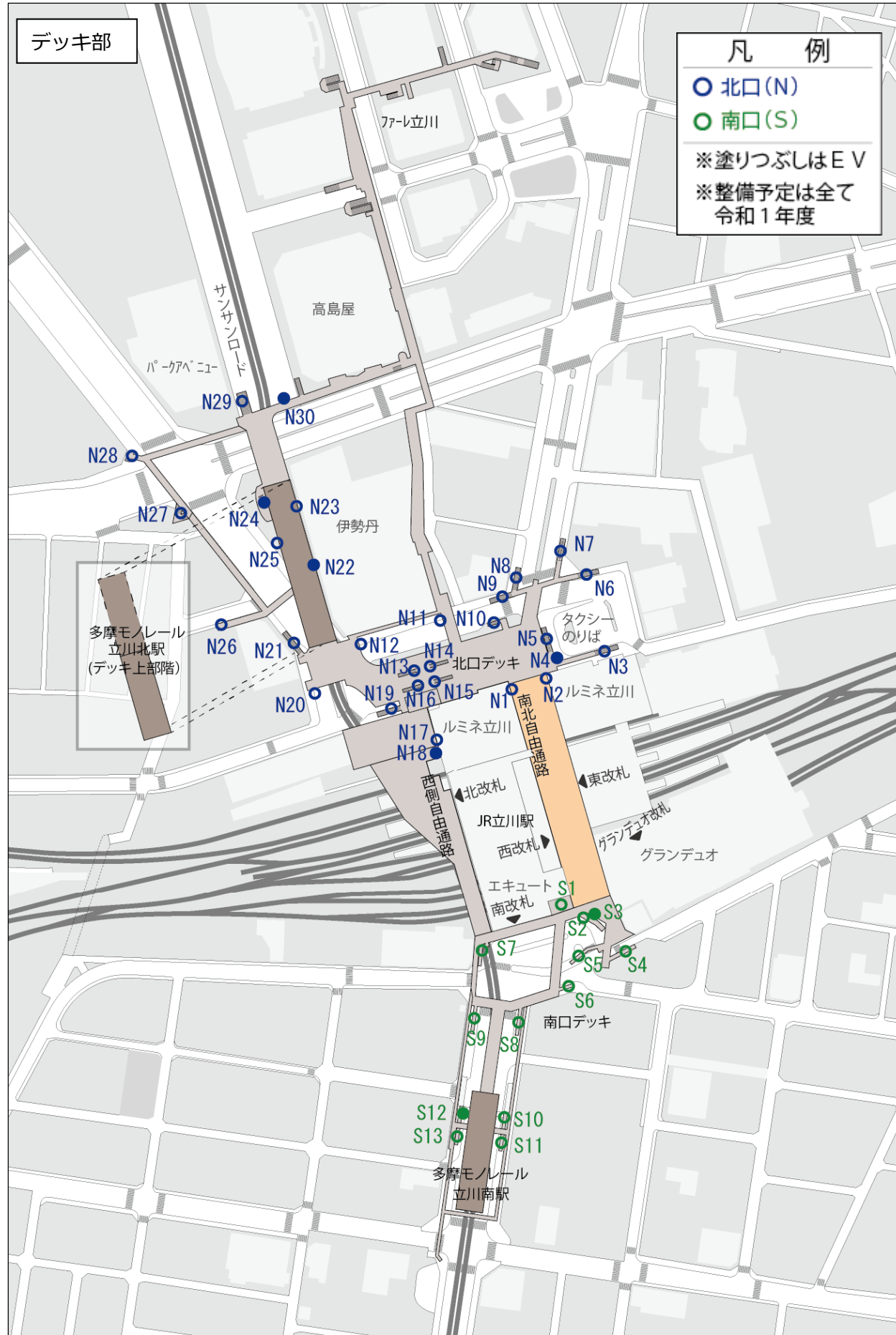

南口S3/R01年度  
EVサイン  
左：現状  
右：整備後



南口S3/R01年度  
ナンバリングサイン  
左：現状  
右：整備後



南口S6/R01年度  
ナンバリングサイン  
左：現状  
右：整備後



南口S6/R02年度  
ナンバリングサイン  
左：現状  
右：整備後



北口N12/R02年度  
ナンバリングサイン  
左：現状  
右：整備後

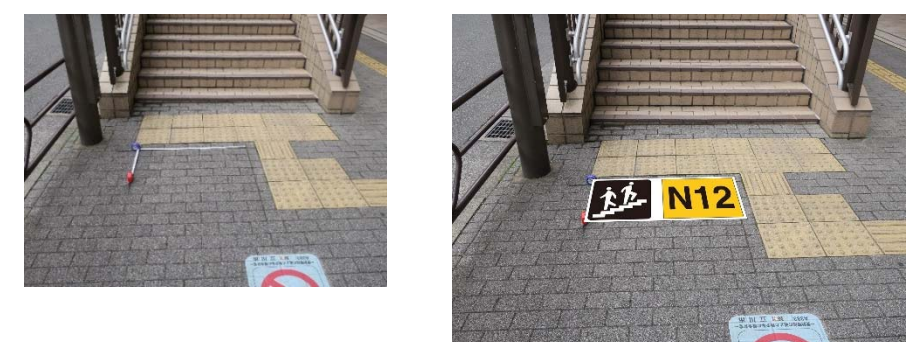

ナンバリングサイン①

対応：新設  
 種別：ナンバリングサイン（機能付き）  
 設置：壁付けタイプ（シール仕様）  
 路面表示タイプ（シール仕様）  
 サイズ 縦型：W：440mm×H：840mm（枠）  
 W：400mm×H：320mm（NO）  
 W：400mm×H：400mm（ピクト）  
 文字高：24mm

※枠有は路面設置、枠無は壁面等への設置



ナンバリングサイン①

対応：新設  
 種別：ナンバリングサイン（機能付き）  
 設置：壁付けタイプ（シール仕様）  
 路面表示タイプ（シール仕様）  
 サイズ 縦型：W：440mm×H：840mm（枠）  
 W：400mm×H：320mm（NO）  
 W：400mm×H：400mm（ピクト）  
 文字高：24mm

※枠有は路面設置、枠無は壁面等への設置



ナンバリングサイン②

対応：新設  
 種別：ナンバリングサイン（機能付き）  
 設置：壁付けタイプ（シール仕様）  
 路面表示タイプ（シール仕様）  
 サイズ 横型：W：1020mm×H：440mm（枠）  
 W：500mm×H：400mm（NO）  
 W：400mm×H：400mm（ピクト）  
 文字高：24mm

※枠有は路面設置、枠無は壁面等への設置





ナンバリングサイン②

対応: 新設  
 種別: ナンバリングサイン (機能付き)  
 設置: 壁付けタイプ (シール仕様)  
 路面表示タイプ (シール仕様)

サイズ 横型: W: 1020mm×H: 440mm (枠)  
 W: 500mm×H: 400mm (NO)  
 W: 400mm×H: 400mm (ピクト)

文字高: 24mm

※枠有は路面設置、枠無は壁面等への設置



ナンバリングサイン③

対 応：新設  
種 別：ナンバリングサイン（機能付き）  
設 置：壁付けタイプ（シール仕様）  
路面表示タイプ（シール仕様）  
サイズ 横型：W：1500mm×H：440mm（枠）  
W：500mm×H：400mm（NO）  
W：400mm×H：400mm（ピクト）  
文字高：24mm

※枠有は路面設置、枠無は壁面等への設置



サインレイアウト- E V-立川市工区01(R01)

ナンバリングN4 (北口デッキ)

対応:新設  
 種別:EVサイン  
 設置:壁付けタイプ(シール仕様)  
 サイズ:W:380mm×H:560mm(2F)  
 W:380mm×H:800mm(1F)  
 文字高:和文:30mm/英文:20mm



**N4**

**2F 現在階**  
You are here

**1F 北口駅前広場**  
North Station Square

- 北口バスのりば  
Bus Terminal North
- 北口タクシー  
North Taxi Stand

S = 1/10

**N4**

**2F 北口デッキ**  
North Pedestrian Deck

南北自由通路  
South North Passageway

西側自由通路  
West Passageway

- JR立川駅(東・西改札)  
JR Tachikawa Sta. (East Gate / West Gate)
- 多摩モノレール立川北駅  
Tama Monorail Tachikawa-kita Sta.

**1F 現在階**  
You are here

S = 1/10

ナンバリングS3 (南口デッキ)

対応:新設  
 種別:EVサイン  
 設置:壁付けタイプ(シール仕様)  
 サイズ:W:600mm×H:640mm(2F)  
 W:600mm×H:660mm(1F)  
 文字高:和文:30mm/英文:20mm



**S3**

**2F 現在階**  
You are here

**1F 南口駅前広場**  
South Station Square

- 南口バスのりば  
South Bus Terminal
- 南口タクシー  
South Taxi Stand
- 立川駅南口公衆便所  
Public Toilet (Accessible)

S = 1/10

**S3**

**2F 南口デッキ**  
South Pedestrian Deck

南北自由通路  
South North Passageway

西側自由通路  
West Passageway

- JR立川駅(東・西改札)  
JR Tachikawa Sta. (East Gate / West Gate)
- 多摩モノレール立川南駅  
Tama Monorail Tachikawa-Minami Sta.

**1F 現在階**  
You are here

S = 1/10

ナンバリングN18 (西側自由通路)

対応:新設  
 種別:EVサイン  
 設置:壁付けタイプ(シール仕様)  
 サイズ:W:550mm×H:800mm(3F)  
 W:550mm×H:1130mm(2F)  
 W:550mm×H:870mm(1F)  
 文字高:和文:30mm/英文:20mm

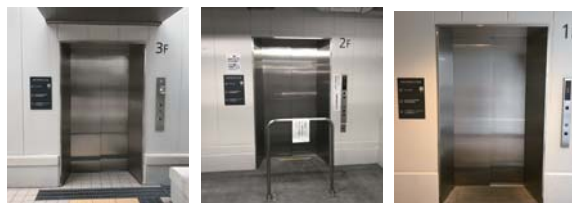

**N18**

**3F 現在階**  
You are here

**2F 市営自転車駐車場**  
(立川駅北口西地区)  
Municipal Bicycle Parking

**1F 北口駅前広場**  
North Station Square

- 窓口サービスセンター(観光案内コーナー)  
Tachikawa City Tourist Information Corner
- 北口バスのりば  
North Bus Terminal
- 北口タクシー  
North Taxi Stand

S = 1/10

**N18**

**3F 西側自由通路**  
West Passageway

北口デッキ  
North Pedestrian Deck

南口デッキ  
South Pedestrian Deck

- JR立川駅(北改札)  
JR Tachikawa Sta. (North Gate)
- 多摩モノレール立川北駅  
Tama Monorail Tachikawa-Kita Sta.
- 多摩モノレール立川南駅  
Tama Monorail Tachikawa-Minami Sta.

**2F 現在階**  
You are here

**1F 北口駅前広場**  
North Station Square

- 窓口サービスセンター(観光案内コーナー)  
Tachikawa City Tourist Information Corner
- 北口バスのりば  
North Bus Terminal
- 北口タクシー  
North Taxi Stand

S = 1/10

**N18**

**3F 西側自由通路**  
West Passageway

北口デッキ  
North Pedestrian Deck

南口デッキ  
South Pedestrian Deck

- JR立川駅(北改札)  
JR Tachikawa Sta. (North Gate)
- 多摩モノレール立川北駅  
Tama Monorail Tachikawa-Kita Sta.
- 多摩モノレール立川南駅  
Tama Monorail Tachikawa-Minami Sta.

**2F 市営自転車駐車場**  
(立川駅北口西地区)  
Municipal Bicycle Parking

**1F 現在階**  
You are here

S = 1/10

ナンバリングN30 (都市軸付近)

対応:新設  
 種別:EVサイン  
 設置:壁付けタイプ(シール仕様)  
 サイズ:W:380mm×H:480mm(2F)  
 W:480mm×H:630mm(1F)  
 文字高:和文:30mm/英文:20mm



**N30**

**2F 現在階**  
You are here

**1F 地上階**  
Ground Floor  
サンサンロード方面  
for Sansan Road

S = 1/10

**N30**

**2F 北口デッキ**  
North Pedestrian Deck

南北自由通路  
South North Passageway

西側自由通路  
West Passageway

- JR立川駅  
JR Tachikawa Sta.
- 多摩モノレール立川北駅  
Tama Monorail Tachikawa-kita Sta.

**1F 現在階**  
You are here

S = 1/10

# サインレイアウト-EV-立川市工区02(R01)

## ナンバリングN4 (北口デッキ)

対応: 新設  
 種別: EVサイン  
 設置: 壁付けタイプ (シール仕様)  
 サイズ: W: 850mm×H: 320mm(2F)  
       W: 320mm×H: 255mm(NO)  
       W: 255mm×H: 255mm(ピクト)  
       W: 820mm×H: 250mm(1F)  
       W: 250mm×H: 200mm(NO)  
       W: 200mm×H: 200mm(ピクト)

2F



1F



S = 1/10

## ナンバリングN30 (都市軸付近)

対応: 新設  
 種別: EVサイン  
 設置: 壁付けタイプ (シール仕様)  
 サイズ: W: 840mm×H: 180mm(2F)  
       W: 180mm×H: 145mm(NO)  
       W: 145mm×H: 145mm(ピクト)  
       W: 820mm×H: 250mm(1F)  
       W: 250mm×H: 200mm(NO)  
       W: 200mm×H: 200mm(ピクト)

2F



1F



S = 1/10

## ナンバリングS3 (南口デッキ)

対応: 新設  
 種別: EVサイン  
 設置: 壁付けタイプ (シール仕様)  
 サイズ: W: 1050mm×H: 200mm(2F)  
       W: 200mm×H: 160mm(NO)  
       W: 160mm×H: 160mm(ピクト)  
       W: 1000mm×H: 350mm(1F)  
       W: 350mm×H: 280mm(NO)  
       W: 280mm×H: 280mm(ピクト)

2F



1F



S = 1/10

**ナンバリングサイン①**  
 対応：新設  
 種別：ナンバリングサイン（機能付き）  
 設置：壁付けタイプ（シール仕様）  
 サイズ（標準サイズ/参考）  
 横型：W：500mm×H：400mm（NO）  
 W：400mm×H：400mm（ピクト）  
 文字高：24mm  
 ※サイズ、文字高は参考値（設置場所に応じて変更は可能、ただし比率は維持）  
 ※背景によっては枠線色を白に変更

【地上階】



【デッキ階】



サインレイアウト-ナンバリング -多摩モノレール工区01(R01)

ナンバリングサイン①

対応：新設  
 種別：ナンバリングサイン（機能付き）  
 設置：壁付けタイプ（シール仕様）  
 路面表示タイプ（シール仕様）  
 サイズ 縦型：W：440mm×H：840mm（枠）  
 W：400mm×H：320mm（NO）  
 W：400mm×H：400mm（ピクト）  
 文字高：24mm

※枠有は路面設置、枠無は壁面等への設置

S = 1/10

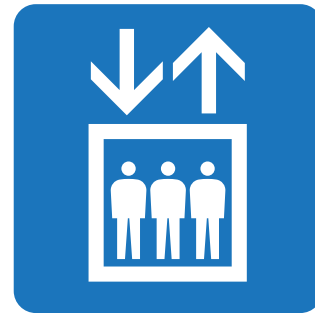

ナンバリングサイン②

対応：新設  
 種別：ナンバリングサイン（機能付き）  
 設置：壁付けタイプ（シール仕様）  
 路面表示タイプ（シール仕様）  
 サイズ 横型：W：1020mm×H：440mm（枠）  
 W：500mm×H：400mm（NO）  
 W：400mm×H：400mm（ピクト）  
 文字高：24mm

※枠有は路面設置、枠無は壁面等への設置

S = 1/10



S = 1/10

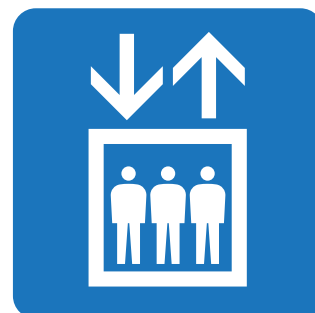
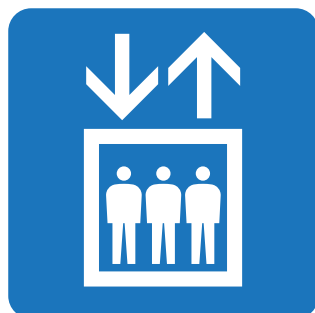

# サインレイアウト-EV-多摩モノレール工区01(R01)

## ナンバリングN22 (多摩モノレール立川北駅/南側)

対応:新設  
 種別:EVサイン  
 設置:壁付けタイプ(シール仕様)  
 サイズ:W:380mm×H:600mm(3F)  
 W:550mm×H:570mm(2F)  
 W:550mm×H:650mm(1F)  
 文字高:和文:30mm/英文:20mm



S = 1/10



S = 1/10



S = 1/10

## ナンバリングN24 (多摩モノレール立川北駅/北側)

対応:新設  
 種別:EVサイン  
 設置:壁付けタイプ(シール仕様)  
 サイズ:W:550mm×H:600mm(3F)  
 W:550mm×H:570mm(2F)  
 W:550mm×H:650mm(1F)  
 文字高:和文:30mm/英文:20mm

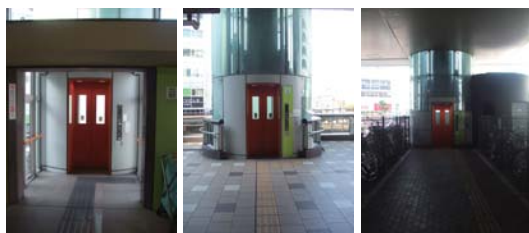

S = 1/10



S = 1/10



S = 1/10

## ナンバリングS12 (多摩モノレール立川南駅)

対応:新設  
 種別:EVサイン  
 設置:壁付けタイプ(シール仕様)  
 サイズ:W:550mm×H:560mm(2F)  
 W:550mm×H:550mm(1F)  
 文字高:和文:30mm/英文:20mm



S = 1/10



S = 1/10

# サインレイアウト-EV-多摩モノレール工区02(R01)

## ナンバリングN22

(多摩モノレール立川北駅/南側)

対応:新設

種別:EVサイン

設置:壁付けタイプ(シール仕様)

サイズ:W:870mm×H:340mm(1F~3F)

W:340mm×H:270mm(NO)

W:270mm×H:270mm(ピクト)

1F~3F



S = 1/10

## ナンバリングN24

(多摩モノレール立川北駅/北側)

対応:新設

種別:EVサイン

設置:壁付けタイプ(シール仕様)

サイズ:W:850mm×H:220mm(1F~3F)

W:220mm×H:175mm(NO)

W:175mm×H:175mm(ピクト)

1F~3F



S = 1/10

## ナンバリングS12

(多摩モノレール立川南駅)

対応:新設

種別:EVサイン

設置:壁付けタイプ(シール仕様)

サイズ:W:940mm×H:300mm(1F~2F)

W:300mm×H:240mm(NO)

W:240mm×H:240mm(ピクト)

1F~2F



S = 1/10